



MASSEY FERGUSON

SERIA MF TH

100-135 CP

CAPACITATE DE RIDICARE: 3.000 kg-4.300 kg

ÎNĂLȚIME DE RIDICARE: 5,90 m-7,50 m

**O NOUĂ ERĂ
PENTRU ÎNCĂRCĂTOARE
TELESCOPICE
AGRICOLE MAI SIMPLE
ȘI MAI FIABILE**



MF TH – O NOUĂ ERĂ

PENTRU ÎNCĂRCĂTOARE TELESCOPICE
AGRICOLE MAI SIMPLE ȘI MAI FIABILE

Oricine cumpără astăzi un încărcător telescopic MF se așteaptă ca acesta să respecte cele mai recente standarde de operare. Se așteaptă ca acesta să îmbine zi de zi în fermă cea mai bună tehnologie actuală cu simplitate, confort, ergonomie, ușurință în utilizare și calitate.

Este un încărcător telescopic care exploatează toată competența noastră în domeniul agriculturii. Pentru că înțelegem nevoile de manipulare din ferma dvs., vă oferim un încărcător telescopic agricol veritabil, cu sprijinul unei veritabile și exclusive rețele de dealeri agricoli, pentru ca dvs. să puteți duce la bun sfârșit cele mai solicitante operațiuni de manipulare.



REALIZAT PENTRU A MAXIMIZA TIMPII DE FUNCȚIONARE

O NOUĂ ERĂ A SERVICIILOR ȘI A
ASISTENȚEI PENTRU CLIEȚI

CENTRUL DVS. DE COMANDĂ

32

18

10 SPAȚIUL DVS. DE
LUCRU CONFORTABIL
MEDIUL CABINEI

28 SISTEM HIDRAULIC
PUTERNIC ȘI
INTELIGENT

08 2 MODELE
SEMI-COMPACTE



Atingeți noi culmi.....	4
MF TH dintr-o singură privire	6
MF TH.6030 și MF TH.7030	8
Cabina – concepută pentru confort și siguranță	10
Detaliile mici fac o mare diferență.....	13
Realizat pentru dvs. – Pachete de specificații.....	16
Afișajul 7" MF TH – Centrul dvs. de comandă	18
Realizat pentru performanțe – motorul.....	20
Transmisie hidrostatică.....	22
Productivitate, agilitate și manevrabilitate la maximum	26
Sistem hidraulic puternic și inteligent	28
Realizat pentru a maximiza timpii de funcționare	32
Servicii MF.....	34
Personalizați-vă utilajul MF TH – Tabele de specificații.....	36

PROIECTAT DE FERMIERI PENTRU FERMIERI

Noile noastre încărcătoare telescopice sunt special concepute pentru a face față muncilor dificile. Oricând aveți nevoie de o soluție rapidă și compactă pentru numeroasele activități, seria MF TH este un partener de nădejde.

Preluarea materialelor însilozate sau a gunoiului de grajd, ridicarea baloților și a sacilor cu îngrășăminte, deplasarea furajelor și curățarea grajdurilor. Sistem hidraulic puternic și precis facilitează operațiunile de ridicare a unor încărcături mai grele.

Lucrul în spații strâmte poate fi adesea o provocare. Încărcătoarele telescopice din seria MF TH sunt extrem de manevrabile, cu patru moduri de direcție și cu opțiunile semi-compacte MF TH.6030 și MF TH.7030. Alegeți flexibilitatea de care aveți nevoie – inclusiv o vizibilitate în toate direcțiile și o manipulare precisă.

Grație operațiunilor minime de întreținere, timpii morți sunt practic inexistenți!

UN ELEMENT ESENȚIAL AL ZILEI DVS. DE LUCRU!

ATINGEȚI NOI CULMI!

CIFRE CARE DUC
LA BUN SFÂRȘIT
ORICE LUCRARE

Prin gestionarea fără efort și eficiență a sarcinilor, noua serie MF TH vă oferă nivelul optim de accesibilitate și manevrabilitate de care aveți nevoie. Noua gamă oferă, de asemenea, o înălțime de ridicare mai mare, o rază de lucru mai extinsă și abilitatea de a ridica sarcini utile mai grele. Cu accesoriile potrivite, încărcătoarele telescopice din seria MF TH pot atinge performanțe remarcabile într-o gamă variată de activități.

**SERIA MF TH: ÎNCĂRCĂTORUL
DVS. TELESCOPIC AGRICOL**

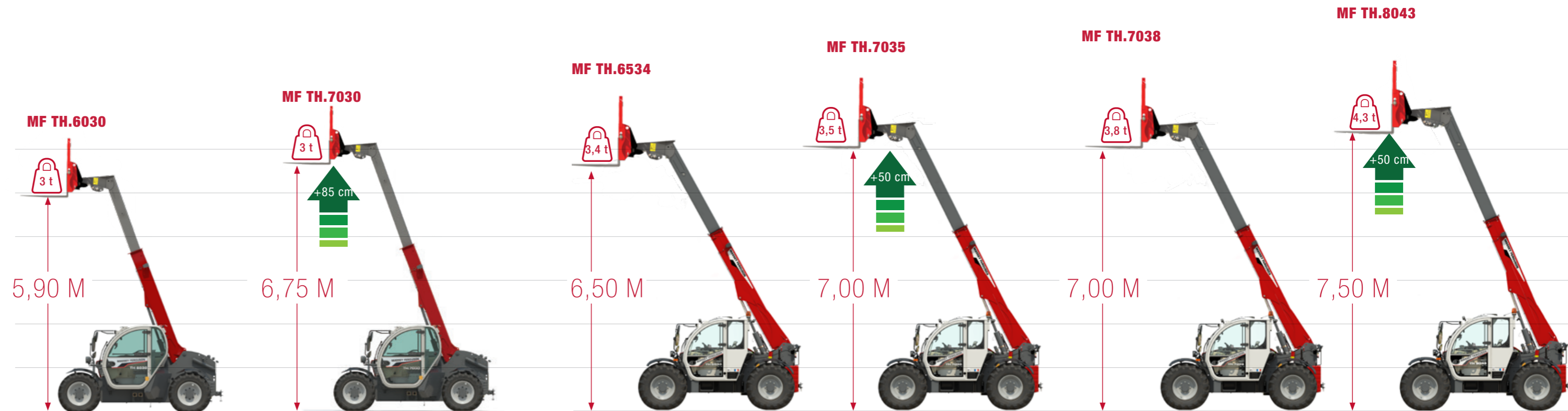

MODELE COMPACTE

Dimensiuni semi-compacte de 2,1 x 2,1 m pentru acces ușor în spațiile cele mai restrânse, 100 CP pentru un raport optim putere-greutate, 100 l/min pentru muncă ușoară și precisă.



MODELE STANDARD

Putere mai mare a motorului și debit de ulei sporit pentru cele mai solicitante operațiuni de manipulare și transport, 135 CP și 190 l/min debit de ulei pentru un ciclu redus de lucru la capacitate maximă, combinat cu o cabină care oferă un nivel maxim de confort, ergonomie și vizibilitate.



MF TH DINTR-O SINGURĂ PRIVIRE

RIDICĂM ȘTACHETA!

Cu un salt imens în ceea ce privește eficiența, productivitatea, performanțele, vizibilitatea, ergonomia, confortul, timpii de ciclu și ușurința în utilizare, MF TH este complet transformat. Acesta nu este doar un upgrade. Este o inovație.

UNUL DIN CELE ȘASE MODELE DISPONIBILE, ESTE CEA MAI BUNE ALEGERE PE CARE O PUTEȚI FACE.

MODELE	MF TH.6030	MF TH.7030	MF TH.6534	MF TH.7035	MF TH.7038	MF TH.8043
MAX. ÎNĂLȚIMEA DE RIDICARE	5,9 m	6,75 m	6,5 m	7,0 m		7,5 m
MAX. CAPACITATE DE RIDICARE	3.000 kg		3.400 kg	3.500 kg	3.800 kg	4.300 kg
DEBIT DE ULEI	100 l/min		190 l/min	100 l/min	190 l/min	
PUTERE MAX.	100 CP		135 CP	100 CP	135 CP	
TRANSMISIE	Hidrostatică					

► **Cuple hidraulice rapide** pentru o schimbare rapidă, eficientă și ușoară a echipamentelor cu linie electrică pe braț pentru a 4-a și a 5-a funcție electrică (opțional) – a se vedea detaliile la pag. 29

► **Gamă completă de accesorii disponibile** pentru toate activitățile necesare – a se vedea detaliile la pag. 30

► **Motoare noi puternice și eficiente**
Acum până la 135 CP pentru mai multă productivitate, performanțe sporite și cel mai silențios mediu de lucru. Acces ușor pentru întreținerea zilnică și inverter automat opțional al ventilatorului pentru mai multă fiabilitate și durabilitate – a se vedea detaliile la pag. 20

► **Transmisia hidrostatică cu patru viteze (2 mecanice x 2 hidraulice)** oferă confort, exactitate, ușurință în utilizare, operare lină și cea mai bună precizie din clasa sa (MF TH.6030 și MF TH.7030 sunt echipate doar cu transmisie cu 2 viteze) – a se vedea detaliile la pag. 22

► **Frână de staționare automată** pentru un plus de siguranță și productivitate

► **Suspensie automată eficientă a brațului și retragere amortizată**
Suspensia brațului este disponibilă pentru toate modelele, pentru confort maxim în timpul transportului. Sistemul de retragere amortizată este disponibil ca dotare standard la toate modelele pentru un plus de confort al operatorului, permițând retragerea lină a brațului cu o viteză redusă/controlată

► **Sistem hidraulic inteligent și puternic**
Toate modelele au ca dotare standard o funcție de detecție a sarcinii. Se pot efectua mai multe funcții în același timp. Acum un debit de ulei de până la 190 l/min cu CCLS – a se vedea detaliile la pag. 28

► **Capacitate de ridicare remarcabilă**
dată de brațul de mare putere – până la 7,50 m și 4.300 kg

► **Confort și vizibilitate imbatabile**
Mediul cabinei modelelor din seria MF TH oferă cel mai înalt nivel de confort și control, cu vizibilitate maximă în toate direcțiile, grație designului curbiliniu al cabinei la modelele MF TH.6534, MF TH.7035, MF TH.7038 și MF TH.8043, și noului design extrem de jos al capotei motorului. Acum puteți alege din 3 pachete noi de specificații – a se vedea detaliile la pag. 10

► **Patru moduri de direcție selectabile semiautomate** pentru manevrabilitate optimă în orice condiții de operare – a se vedea detaliile la pag. 27

REALITATE VIRTUALĂ



UTILIZAȚI SMARTPHONE-UL PENTRU A PĂȘI LA INTERIORUL MF TH



◀ **PASUL 1**
Folosiți o aplicație de citire a codurilor QR. Descărcați-o gratuit din magazinele iTunes sau Android Play.



◀ **PASUL 2**
Deschideți aplicația și scanați acest cod QR...



◀ **PASUL 3**
...pășiți în interiorul încărcătorului dvs. telescopic Massey Ferguson.

Trăiți eXperiența în 2D, mișcând smartphone-ul dvs. în toate direcțiile și folosindu-vă de degete.



◀ **PASUL 4**
Trăiți Experiența completă 3D VR dând click pe pictograma dedicată și folosind o pereche de ochelari VR.

MF TH.6030 & MF TH.7030

DIMENSIUNI COMPACTE, MANEVRABILITATE REMARCABILĂ

DACĂ SUNTEȚI ÎN CĂUTAREA UNUI UTILAJ COMPACT, DAR TOTUȘI CAPABIL SĂ EFECTUEZE CELE MAI DIFICILE OPERAȚIUNI, ATUNCI MF TH.6030 ȘI MF TH.7030 SUNT ALEGEREA IDEALĂ.

Designul semi-compact, cele două poziții ale cabinei și manevrabilitatea excelentă asigură performanțe neegale în spații înguste, precum grajdurile sau fermele avicole.

Aceste încărcătoare telescopice dispun de o capacitate impresionantă de ridicare, având drept avantaj în plus designul lor mai compact comparativ cu modelele similare mai mari și confortul datorat cabinei suspendate ca dotare standard.



capacitate de ridicare
de până la
3t



2,82 m



înălțimi de 5,9 m
sau 6,75 m



2,10 m sau
2,34 m



Pentru o operare mai lină la retragerea brațului, toate modelele MF TH sunt prevăzute cu un sistem de retragere amortizată.

Manevrabilitatea remarcabilă asigură zile de lucru fără dificultăți pentru productivitate maximă. Cabina încăpătoare și spațiul confortabil de operare prevăzut cu un joystick cu comenzi pe deplin proporționate asigură o operare fără probleme.

Două poziții ale cabinei pentru versatilitate maximă, inclusiv o poziție joasă pentru operațiunile de încărcare din clădirile înguste. Perfect pentru lucrul în spații restrânse. Grație designului compact, aceste modele pot fi manevrate în spații extrem de strâmte fără a pierde din vizibilitate și manevrabilitate.





CONCEPUT PENTRU
**CONFORT ȘI
SIGURANȚĂ**

CABINA NOUA ERĂ DE CONFORT, VIZIBILITATE, SIGURANȚĂ ȘI COMENZI

Încă de la începuturile designului tractoarelor moderne, cabina Massey Ferguson a fost renumită pentru excelență. Mediul superior de lucru al operatorului se datorează interiorului spațios al cabinei cu vizibilitate excelentă în toate direcțiile și nivelul redus de zgomot. Configurația cabinei este extrem de ergonomică; comenzile și instrumentele sunt ușor de utilizat și au fost concepute pentru a facilita gestionarea operațiunilor. Pentru că știm că un operator mai productiv este un operator care va aduce profit afacerii sale.



2 m³



VIZIBILITATE
4,6 m²
SUPRAFAȚA GEAMULUI

oferă siguranță, ușurință în utilizare și control asupra lucrării efectuate



71 dB

reduce stresul și oboseala



REALIZAT PENTRU CONFORT ȘI SIGURANȚĂ



Tablou de bord standard de 5"

Comenzi lumini

Comenzi grup motopropulsor

Joystick multifuncțional

Comenzi hidraulice

Accelerator de mână

Maneta Power Control

UNEORI, MICILE DETALII VĂ POT INFLUENȚA ÎN MOD SEMNIFICATIV VOLUMUL DE LUCRU.

AFIȘAJ OPȚIONAL NOU DE 7". Tablou de bord digital ușor de citit al utilajului MF TH poate fi personalizat și este un terminal cu ecran tactil de 7".



AFIȘAJ STANDARD DE 5"



ACCES UȘOR ȘI SIGUR. Ușa lată, mare, treptele, barele și coloana de direcție înclinată oferă cea mai bună accesibilitate din clasa sa la cabină.



Întotdeauna în siguranță cu informații clare despre stabilitatea utilajului dvs. MF TH.



ÎNTOTDEAUNA CONECTAȚI – Suport reglabil pentru telefon și tabletă la toate modelele.



RADIOUL RDS/MP3 BLUETOOTH este disponibil cu terminal cu ecran tactil opțional, care permite apeluri telefonice hands-free cu ajutorul comutatorului de comandă de pe cotieră.



Vizibilitate sporită în orice condiții de iluminare grație pachetului opțional de faruri de lucru și de drum LED.

PARASOLAR standard, complet retractabil. Două poziții: plafon doar pentru protecție împotriva soarelui, menținând o vizibilitate excelentă sau plafon cu paravan superior pentru protecție suplimentară împotriva soarelui.



ȘTERGĂTOARE NOI cu zonă de acoperire mai mare cu 30%. Este disponibilă o gamă largă de opțiuni, de la ștergătoare laterale, la ștergătoare superioare.



CARACTERISTICILE OGLINZII DREAPTA. Noua poziție a oglinzii – în fața șoferului – reduce lățimea totală a utilajului, permițând accesul ușor în spații înguste. Asigură cea mai bună vizibilitate în timpul transportului și pentru a reduce unghiurile moarte. Printre opțiuni se numără: dejivrarea electrică și oglinzile reglabile electronic pe partea dreaptă.



DEPOZITARE Multiple spații de depozitare disponibile.



ACUM LUAȚI LOC ÎN SCAUN ȘI BUCURAȚI-VĂ ÎN CONFORT DE ZIUA DE LUCRU

Massey Ferguson oferă cel mai bun scaun din clasa sa, în funcție de modele și opțiuni, furnizând un confort remarcabil.



COMENZI DE CLIMATIZARE ușor accesibile pe consolă.



Aveți parte întotdeauna de băuturi răcoritoare și alimente proaspete datorită cutiei pentru prânz (standard la versiunea Exclusive).



SUSPENSIE MECANICĂ disponibilă la MF TH.6030 și MF TH.7030.*

SUSPENSIE PNEUMATICĂ cu suspensie longitudinală. Disponibilă la toate modelele.

SUSPENSIE PNEUMATICĂ DE ÎNALTĂ CALITATE suspensie longitudinală, încălzire, sistem de amortizare dinamică. Disponibilă la modelele standard.*

REALIZAT PENTRU DVS.



Seria MF TH este echipată cu un nivel înalt de specificații ca dotare standard, completate de pachete de echipamente opționale utile, care vă ajută să vă duceți la bun sfârșit lucrarea mai ușor și în mod eficient, cu niveluri ridicate de confort și ergonomie.

O gamă utilă de diferite medii ale cabinei și pachete la alegere oferă o mare varietate a tuturor funcționalităților și comenzilor de care aveți nevoie pentru a vă personaliza utilajul MF TH și pentru a-l face unic la fel ca ferma dvs.

VERSIUNEA ESSENTIAL

EXACT CE AVEȚI NEVOIE PENTRU A DUCE LA BUN SFÂRȘIT ORICE LUCRARE



Poate că Essential este specificația de bază, însă nu este deloc elementară. Aceasta vă oferă toate elementele cheie care sunt de așteptat din partea unui utilaj MF TH, îmbinând simplitatea.

VERSIUNEA EFFICIENT

ECHIPAMENTE AVANSATE PENTRU SPORIREA CONFORTULUI ȘI A VERSATILITĂȚII OPERAȚIUNILOR



Efficient este pachetul de specificații medii pentru seria MF TH, menit să vă ajute să lucrați mai inteligent și să obțineți rezultate mai bune.

Menit să ofere un nivel superior de confort și versatilitate datorită caracteristicilor sale cheie, pachetul Efficient îi permite încărcătorului dvs. telescopic agricol MF TH să satisfacă nevoile operatorilor care necesită putere și performanțe.

VERSIUNEA EXCLUSIVE

EXPRESIE SUPREMĂ A PRODUCTIVITĂȚII ȘI CONFORT MAXIM



Exclusive reprezintă o combinație de versatilitate și rafinament cu specificații superioare, dedicată operatorilor care caută un încărcător telescopic cu funcții și caracteristici avansate în ceea ce privește ergonomia și confortul.

Această versiune este dedicată operatorilor mai intensivi, pe scară largă, care sunt în căutarea unor beneficii economice pentru activitatea lor.

FACETI-VĂ ÎNCĂRCĂTORUL TELESCOPIC MF TH. LA FEL DE UNIC CA FERMA DVS. – VIZUALIZAȚI GAMA COMPLETĂ DE CARACTERISTICI STANDARD ȘI OPȚIONALE DE LA PAGINA 36.

AFIŞAJ DE 7" MF TH NOU REALIZAT PENTRU CONTROL

NOUA GAMĂ MF TH A DUS
CONTROLUL PE NOI CULMI.

Fiind echipat standard cu noul tablou de bord digital de 5", noul MF TH oferă, de asemenea, un terminal opțional cu ecran tactil de 7", ce vă permite să controlați toate lucrările efectuate. Acesta include setări pentru muzică și radio integrat, conexiune Bluetooth și managementul lucrărilor.



UTILAJUL DVS. MF TH

CENTRUL DE COMANDĂ

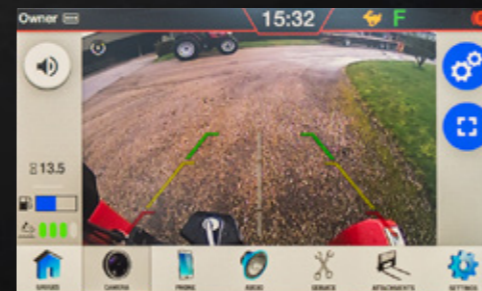

Modul video

Se pot afișa pe ecranul consolei imagini de la camera integrată, ceea ce permite operatorilor să monitorizeze uneltele complexe și manipularea în partea din față sau să îmbunătățească, pur și simplu, siguranța și eficiența la deplasarea în marșarier (cameră spate opțională).



Setările parametrilor utilajului

Toate informațiile sunt disponibile dintr-o singură privire pe noile afișaje, cu setări intuitive pentru confort și productivitate superioare. Ușor de citit și de navigat, vă vor permite să controlați tabloul de bord și toate setările utilajului: SHS (sistem de manipulare inteligentă), SMS (sistem de gestionare a vitezei), mod direcție și aliniere, temporizare inversare ventilator, gestionare DPF.

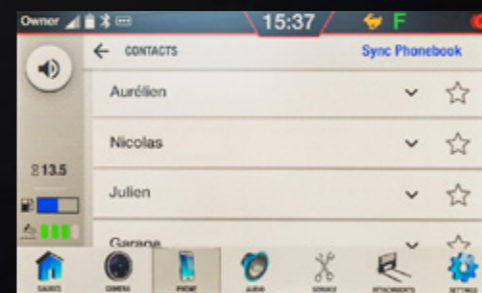

Comenzi hands-free pentru telefon

Terminalul de 7" are conexiune telefonică Bluetooth integrată.

Microfonul este integrat în tabloul de bord, sub volan și vă permite să efectuați toate apelurile telefonice prin accesarea listei de contacte direct pe ecran.

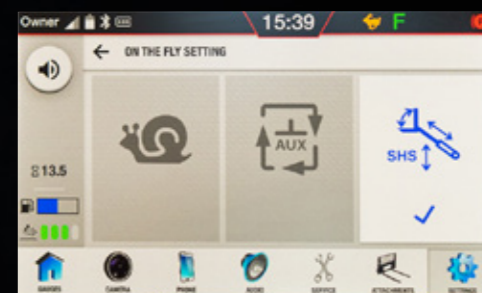

Setările secvenței hidraulice

Funcționalitatea standard SHS (sistemul de manipulare inteligentă). Din noul meniu al afișajului, operatorul poate seta debitul hidraulic maxim disponibil. Prin reglarea debitului maxim, utilajul poate opera mult mai lin și mai precis.



Radioul și lista de redare

Beneficiați de control direct asupra canalelor dvs. radio preferate și asupra listei de redare cu muzica personală de pe telefon, direct de pe ecranul încărcătorului telescopic MF TH.



Pad de comandă pentru ecran

Această caracteristică auto de calitate oferă o navigare ușoară pe afișaj și este amplasată în mod optim la îndemână, în fața joystickului. Vă permite să navigați prin toate funcțiile terminalului: puteți răspunde la apeluri telefonice, puteți controla radioul și puteți selecta modul de direcție foarte ușor.

REALIZAT PENTRU PERFORMANȚE EXPRESIA PURĂ A PUTERII RENTABILE

Noul MF TH, împreună cu cea mai matură tehnologie SCR pentru motor disponibilă pe piață, este liderul sustenabil indiscutabil ce oferă putere și cuplu de top în clasa sa, cu cel mai bun cost total de exploatare din clasa sa.

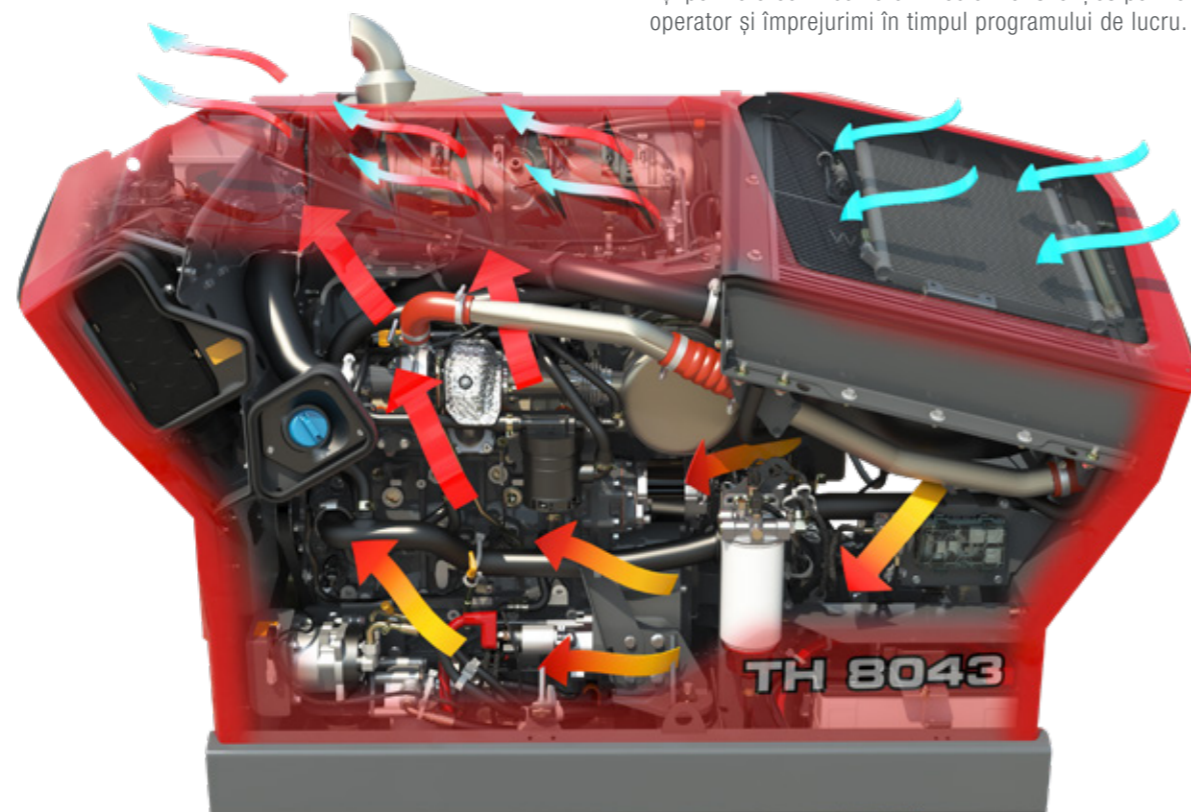

▲ Instalarea motorului și noul design al ansamblului motor au permis reducerea înălțimii motorului pentru o vizibilitate sporită pe partea dreaptă. Sistemul de răcire orizontal oferă capacități optime de răcire.

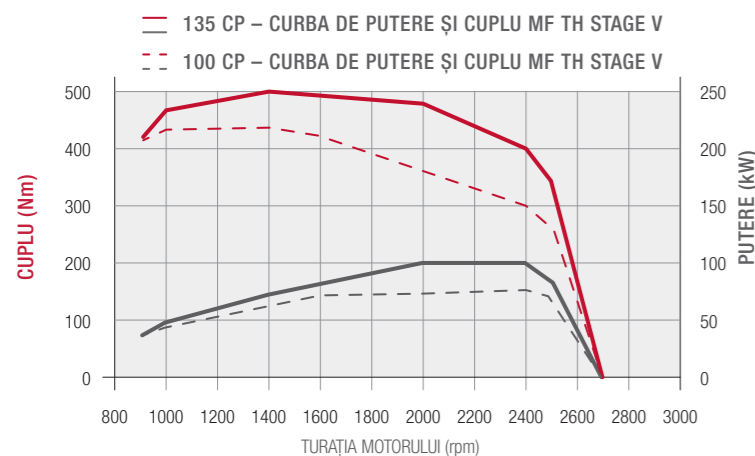

Este disponibil un cuplu suficient în aplicații care necesită mai multă tracțiune și forță, ceea ce vă permite să lucrați la turații mai mici ale motorului, economisind, astfel, carburantul. Puterea a fost mărită la până la 135 CP la 2.000 rpm.

SUSTENABILITATE EFICIENTĂ

Motorul de 3,4 l, cu 4 cilindri maximizează avantajele celui mai ecologic sistem de depoluare, pentru a îmbunătăți calitatea aerului, pentru a combate schimbările climatice și pentru a contribui la un mediu mai silențios pentru operator și împrejurimi în timpul programului de lucru.

INVERTOR AUTOMAT PENTRU VENTILATOR

MF TH este disponibil cu o opțiune automată pentru a menține motorul curat pentru eficiență maximă. Aceasta oferă reglarea vitezei în funcție de temperatura aerului sau lucrul la o viteză prestabilită, cu modul automat care poate fi selectat printr-un buton de pe tabloul de bord. Îmbunătățește răcirea în medii cu foarte mult praf.

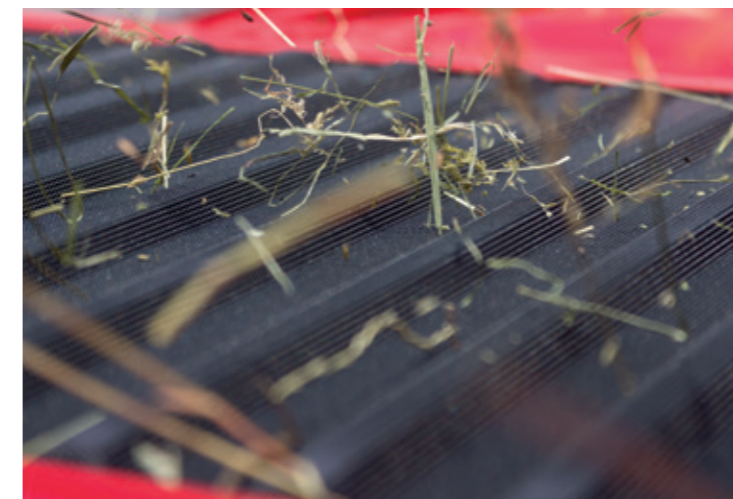

▲ Cu o capotă întărită și o deschidere mai largă, modelele MF TH dispun și de un nou sistem de deschidere a capotei, care simplifică accesul în vederea întreținerii.

MF TH

BENEFICIILE MOTORULUI

DINTR-O SINGURĂ PRIVIRE

- ▶ Randamentul mai mare la turații mai mici ale motorului oferă o eficiență superioară și un mediu de lucru mai silențios
- ▶ DPF cu regenerare pasivă – Fără EGR
- ▶ Puternic și eficient cu modul ECO
- ▶ Motorul rămâne paralel cu brațul, oferind acces excelent și vizibilitate îmbunătățită pe partea dreaptă
- ▶ Tehnologie de încredere pentru o zi de lucru mai productivă
- ▶ Invertor automat al ventilatorului (disponibil opțional), pentru curățare ușoară a sistemului de răcire și productivitate optimă



-40%
Reducere a particulelor



-4dB
prin turații mai mici ale motorului



+5 CP
putere max.



**COSTURI DE
ÎNTREȚINERE REDUSE**

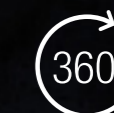

FĂRĂ COMPROMISURI

Sistemul de depoluare este amplasat în așa fel încât să contribuie la o vizibilitate excelentă.

OPERARE LINĂ ASIGURATĂ DE TRANSMISIA HIDROSTATICĂ

CÂND VINE VORBA DE PUTERE, AM TRECUT REALMENTE ÎNTR-O TREAPTĂ SUPERIOARĂ.

Cutia de viteze hidrostatică cu două trepte oferă simplitate și fluiditate în operare, precum și randament și capacitate de înaltă performanță. Aceasta îi permite utilajului să atingă viteze de până la 40 km/h* cu două trepte mecanice și două game de viteză hidraulice care vă oferă posibilitatea de a alege cea mai potrivită viteză pentru o anumită operațiune și performanțe excelente de transport rutier.

Dispune și de o funcție ușor de setat pentru deplasare lentă (creeper) pentru operațiuni care necesită viteze mici la turații mai mari ale motorului, ceea ce oferă un nivel superior de precizie și control pentru operațiuni, precum baleierea, distribuția materialelor însilozate și împrăștierea paielor.



“ Control la îndemână. ”

REALIZAT PENTRU CONTROL

Maneta joystickului multifuncțional operează transmisia și controlează, de asemenea, sistemul hidraulic. Include plutirea brațului și scuturarea cupei pentru o eficiență și mai mare a operațiunilor.

Toate operațiunile sunt ușor de realizat, ceea ce înseamnă un confort sporit.



Comutator de comenzi de inversare a sensului
Butonul înainte/punct neutru/înapoi amplasat ergonomic pe partea din spate a joystickului

*Opțional pentru versiunea Efficient

MANETĂ POWER CONTROL

Preluată de la gama de tractoare MF, exclusivă și simplă, maneta unică Power Control de la Massey Ferguson oferă operațiuni simplificate 3-în-1.



PUTEȚI:

- comuta între înainte / înapoi
- schimba vitezele hidrostactice: în sus și în jos
- debreia
- selecta neutrul

AVÂND MÂNA DREAPTĂ LIBERĂ PENTRU
LUCRAREA DE MANIPULARE.

O NOUĂ ERĂ

a tehnologiei de transmisie.

CEA MAI LINĂ
**TRANSMISIE
HIDROSTATICĂ**
DISPONIBILĂ PE PIAȚĂ



ACCELERATOR DE MÂNĂ – MODUL AUTO

Transmisia hidrostatică permite gestionarea turației motorului și a vitezei de deplasare înainte în mod independent. Acceleratorul de mână îi permite șoferului să seteze o turație constantă a motorului.

Permite o turație ridicată a motorului și o viteză scăzută a utilajului fără frânare. La plasarea în punctul neutru: utilajul este oprit de transmisie, fără frânare, în timp ce turația motorului rămâne constantă. Acest lucru reduce costul de exploatare și este o caracteristică perfectă pentru aplicații ce necesită un debit hidraulic ridicat și constant sau pomparea continuă, cum ar fi hrănirea animalelor și degajarea solului.

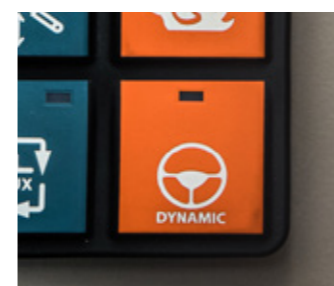

NOU: MOD DE CONDUCERE „CONDUCERE DINAMICĂ”

Schimbă agresivitatea inversării sensului de mers și răspunsul accelerației. În funcție de aplicații sau de preferințele personale, puteți alege modul de conducere preferat: Lin sau Dinamic.

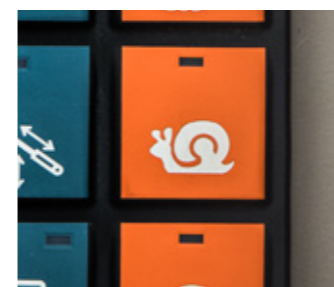

SMS – SISTEM DE GESTIONARE A VITEZEI

Puteți seta cu ușurință o viteză maximă, folosind modul de deplasare lentă (Creep) și o puteți activa cu un comutator de pe panoul lateral (0 – 100% cu pas de 1%). Foarte comod când este necesară o viteză foarte scăzută, în spații foarte restrânse, oferind o precizie superioară cu unelte speciale.

BENEFICIILE TRANSMISIEI MF TH DINTR-O SINGURĂ PRIVIRE

- ▶ Transmisia hidrostatică permite un control foarte precis și lin cu 2 trepte hidrostactice sub sarcină
- ▶ Transmisie unică cu 4 viteze pentru putere și performanță de top
- ▶ Alegeți cele mai bune rapoarte pentru control ergonomic al utilajului
- ▶ Viteza maximă poate fi setată datorită modului creeper. Aceasta este perfectă pentru distribuirea materialelor în silozate
- ▶ Mod nou de transmisie (RPM setat și pedala care controlează doar viteza) inclusiv acceleratorul de mână



2 sau 4 viteze
transmisie

HIDROSTATICĂ



20%
mai lină decât
generația anterioară

MAXIM PRODUCTIVITATE, AGILITATE ȘI MANEVRABILITATE

ÎNCĂRCĂTOARELE TELESCOPICE DIN SERIA MF TH SUNT UN AJUTOR DE NĂDEJDE ÎN FERMA DUMNEAVOASTRĂ.

Printr-o gestionare fără efort și eficiență a sarcinilor, seria MF TH vă oferă nivelul optim de accesibilitate și manevrabilitate. Seria MF TH vă oferă, de asemenea, o înălțime de ridicare mai mare, o rază de lucru mai extinsă și abilitatea de a ridica sarcini utile mai grele.

Fie că este vorba de operațiuni de încărcare care necesită un debit hidraulic semnificativ sau de operațiuni de transport efectuate la 40 km/h* în care puterea și confortul sunt esențiale, fiecare încărcător telescopic MF dispune de capacități impresionante, indiferent dacă deplasați baloți sau distribuți furaje.



Raza de bracare

3.71 m
(Semi-compact)

3.82 m
(Standard)

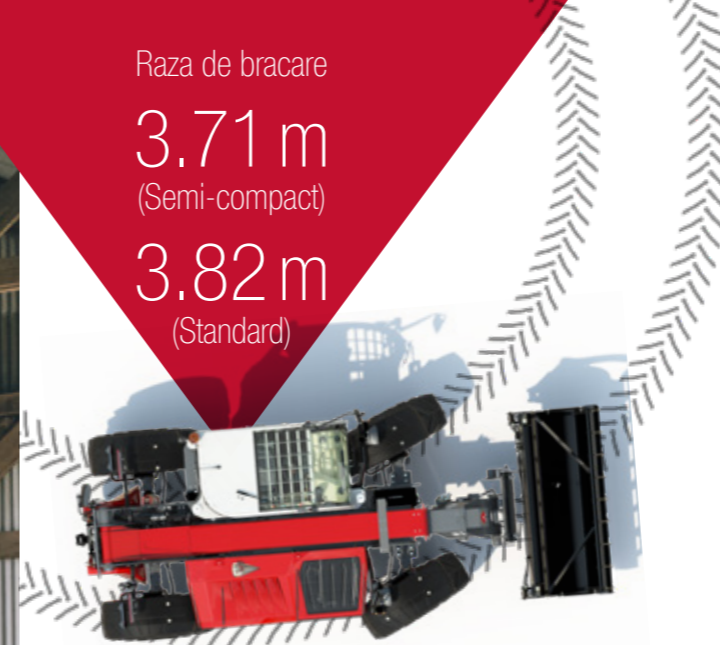

▲ MANEVRABILITATE

Alegerea modului de direcție și designul cu consolă mai mică oferă o manevrabilitate impresionantă, datorită unei raze de bracare reduse, ceea ce minimizează riscul de daune asupra utilajului și clădirilor în timpul manevrării în spații restrânse.

Este disponibilă **SUSPENSIA AUTOMATĂ A BRAȚULUI**, ceea ce îmbunătățește considerabil confortul operatorului, de exemplu, la tractarea rutieră a unei remorci mai mari de paie cu 40 km/h*.



SELECTAȚI MODUL DE DIRECȚIE PREFERAT

Toate modelele au patru moduri de direcție selectabile pentru o manevrabilitate optimă în orice condiții de operare. Schimbarea modului de direcție se face simplu: Trebuie doar să preselecți modul dorit prin apăsarea butonului din cabină.



Mod de direcție CU DOUĂ ROȚI



Mod de direcție CU PATRU ROȚI – pentru raze minime de bracare.



Mod de direcție CRAB – pentru o umplere și stivuire eficientă și pentru lucrări de-a lungul zidurilor și în spații restrânse.



Mod de direcție SEMI CRAB – unghi roată spate setat – util pentru aplicații, precum însilozarea și curățarea șurei.

SISTEMUL **HIDRAULIC** PUTERNIC ȘI INTELIGENT VĂ SPOREȘTE PRODUCTIVITATEA, CONFORTUL ȘI SIGURANȚA

Un sistem hidraulic puternic și consecvent este extrem de important pentru productivitatea zilnică a încărcătorului dvs. telescopic. Toate modelele dispun de un sistem de gestionare a valvelor distribuitoare cu detecție a sarcinii.

Toate funcțiile sunt electrohidraulice și proporționale datorită sistemului hidraulic cu detecție a sarcinii. Acesta este foarte precis și ușor de utilizat, permițându-vă să folosiți simultan trei funcții, pentru productivitate sporită și pentru reducerea timpilor morți.

Întreaga gamă dispune de un debit hidraulic optim de 100 l/min la modelele MF TH.6030, MF TH.7030 și MF TH.7035, și de un debit de vârf pe piață de 190 l/min la modelele MF TH.6534, MF TH.7038 și MF TH.8043.

Pompa cu detecție a sarcinii, care asigură 190 de litri de ulei pe minut la modelele MF TH.6534, MF TH.7038 și MF TH.8043, oferă capacități și performanțe de excepție, chiar și la turații reduse ale motorului. Astfel, puteți lucra la turații semnificativ mai reduse ale motorului, consumând mai puțin combustibil, cu cicluri de lucru considerabil mai scurte.

Sistemul de înaltă specificație pentru controlul brațului, grație celor 4 valve distribuitoare cu acționare electrohidraulică și detecție a sarcinii, vă permite să folosiți simultan 3 funcții cu mare precizie. Suspensia automată a brațului oferă un confort remarcabil pentru toate operațiunile de transport. Activarea acesteia este legată automat de viteza utilajului.

CONECTAREA ȘI DECONECTAREA se realizează cu ușurință grație blocului conector și sistemului de eliberare a presiunii. Pentru accesoriiile mai solicitante, cum ar fi tocătoarele de paie și cupele de distribuție a hranei, se poate monta o linie electrică, pentru a patra și a cincea funcție.



◀ **SCUTURAREA CUPEI** este o nouă funcție opțională, furnizată împreună cu plutirea brațului la noul joystick. Operatorul poate goli acum cu ușurință unealta de materialele lipicioase, apăsând comutatorul albastru și mișcând în același timp joystickul.

SISTEMUL DE MANIPULARE INTELIGENTĂ MF. Setarea înălțimii min. și max., asociată brațului înclinat.

ÎNĂLȚIME MAXIMĂ – Șoferul poate seta acum o înălțime maximă a capului brațului prin activarea simplă a unui comutator de pe panoul lateral, atunci când se atinge viteza necesară. Acest lucru va oferi un nivel superior de siguranță și confort când se lucrează la interiorul unei clădiri sau în timpul încărcării, mai ales pentru utilizatori ocazionali.

Caracteristica de **REVENIRE LA SOL** îi permite operatorului să seteze o înălțime de lucru. Când se coboară manual brațul, brațul se retrage singur și se oprește când se atinge poziția de lucru. Acest lucru sporește productivitatea, confortul și previne daunele asupra solului și unelei.

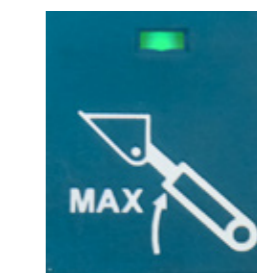

SISTEMUL **HIDRAULIC** PUTERNIC ȘI INTELIGENT

VĂ OFERIM GAMA PERFECTĂ DE ACCESORII POTRIVITE PENTRU SERIA DE ÎNCĂRCĂTOARE TELESCOPICE MF TH, PENTRU A PUTEA FACE FAȚĂ ORICĂRUI TIP DE APLICAȚIE.

Cupă, excavare și încărcare

Faceți față celor mai solicitante operațiuni de excavare și manipulare a materialelor cu cupele noastre robuste pentru excavat și încărcat. Acestea oferă vizibilitate bună a lamei, forță de smulgere excelentă pentru excavat și umplere mai ușoară și mai rapidă a cupei. Disponibilă cu diverse capacități, cu sau fără dinți.

Cupă, capacitate mare

Obțineți productivitate sporită, datorită unghiului mai mare de retragere pentru a reduce la minimum vărsarea din cupă.

O puteți folosi pentru a încărca grâne în camioane sau pentru a distribui îngrășăminte.

Cupă cu gheare

Accesoriu ideal pentru a strânge și manipula gunoiul și pământul năpădit de vegetație, crengi sau orice alte materiale voluminoase care trebuie prinse bine în timpul transportului.

Furcă cu gheare

Este modul ușor de a vă ocupa de fânul nebalotat, așternutul pentru animale și gunoiul de grajd din fermă și nu numai. Folosiți furca utilitară singură sau adăugați ghearele hidraulice pentru o putere de prindere mai mare.

Furci de paleți

Ideale pentru a manipula materialele voluminoase sau în saci, cum ar fi îngrășămintele, semințele și hrana pentru animale. Aveți la dispoziție o serie de furci rigide sau oscilante (cu deplasare laterală pe cadrul furcii rigide).

Furcă de baloți

O puteți folosi pentru a transporta și încărca eficient baloți cilindrici de la sol într-o remorcă sau într-un distribuitor de baloți.

Clește pentru compactarea baloților cu tuburi

Toată performanța cleștelui de baloți cu dinți, însă cu două brațe hidraulice sub forma unor tuburi rotunde pentru prinderea fermă a balotului.

Clește cu dinți pentru compactarea baloților

Puteți transporta și încărca până la doi baloți cilindrici de la sol într-o remorcă sau un distribuitor de baloți. Brațele hidraulice independente, fiecare dotate cu câte 4 dinți, asigură o prindere fermă.



CAPACITĂȚI DE RIDICARE DUSE PE NOI **CULMI**

ILUSTRĂȚIILE ARATĂ ÎN MOD CLAR CĂ
FIECARE MODEL OFERĂ PERFORMANȚE
EXCEPȚIONALE ÎN CATEGORIA SA

MF TH.6030

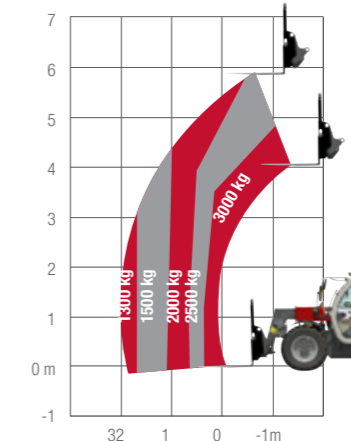

MF TH.7030

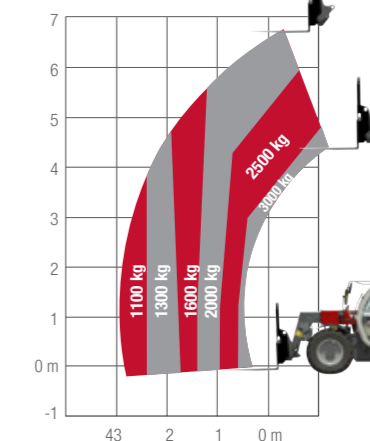

MF TH.6534

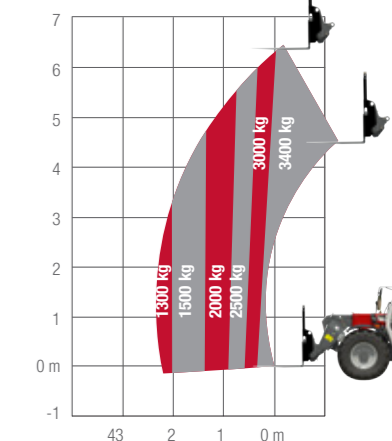

MF TH.7035

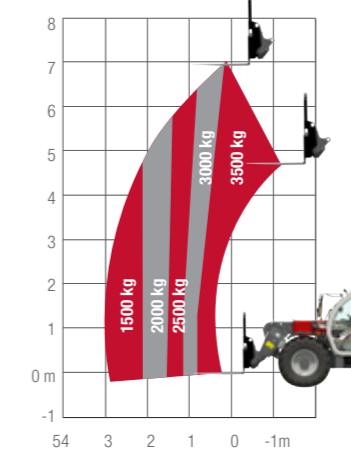

MF TH.7038

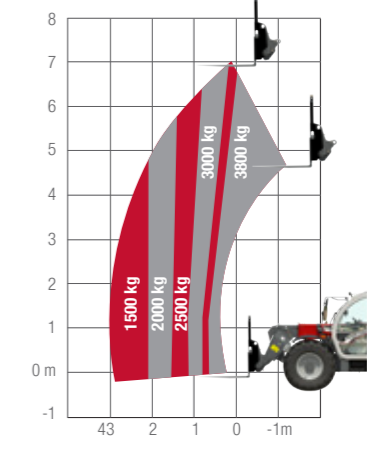

MF TH.8043

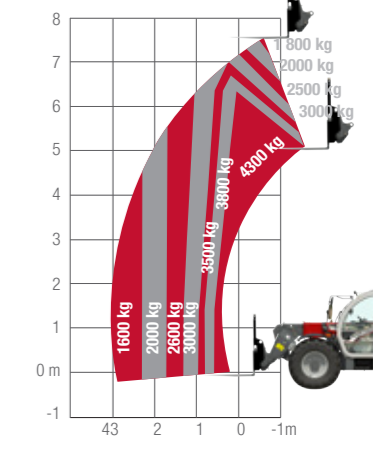

REALIZAT PENTRU A MAXIMIZA TIMPII DE FUNCȚIONARE

EXPERIENȚĂ ÎMBUNĂȚITĂ DE EXPLOATARE A ÎNCĂRCĂTORULUI TELESCOPIC ȘI LINIȘTE SUFLETEASCĂ DEPLINĂ

Cumpărarea, deținerea și întreținerea utilajelor agricole pot fi complexe, prin urmare, un plus absolut de siguranță în privința sprijinului și asistenței excelente reprezintă un aspect extrem de important de luat în calcul. În calitate de client Massey Ferguson, aveți garanția unei asistențe personalizate, amabile, cu timp rapid de răspuns din partea rețelei noastre de dealeri experți, care vă înțeleg cu adevărat afacerea.



MFcare

FIXAȚI-VĂ COSTURILE ȘI GARANȚAȚI PERFORMANȚE OPTIME PENTRU UTILAJUL DVS. MF TH CU MF CARE.

MF Care Service și contractele de garanție extinsă sunt flexibile, pentru a se potrivi cu cerințele dvs. în privința plăților și programului de lucru. Service-ul regulat vă oferă o întreținere preventivă – detectând orice eventuale defecțiuni înainte să devină o problemă, ceea ce contribuie la reducerea timpilor morți. Un service efectuat integral de dealer, folosind piese originale AGCO Parts, va crește, de asemenea, valoarea reziduală a utilajului.

- ▶ Susțineți o valoare reziduală maximă a tractorului dvs.
- ▶ Condiții flexibile și pachete de prețuri pe termen lung
- ▶ Disponibile timp de până la 12 luni după înregistrare
- ▶ Tehnicienii MF cu experiență disponibili pentru operații de service în locație și în afara locației

	SILVER	GOLD
DETALII	CONTRACTE DE ÎNTREȚINERE PERIODICĂ Pachetul Service include toate lucrările de întreținere prevăzute în baza unor prețuri fixe.	CONTRACTE DE REPARAȚII Contracte de garanție extinsă care oferă securitate în ceea ce privește costurile reparațiilor (cu excepția uzurii). Tarife cu sau fără excedent disponibile opțional.
TIP UTILAJ	Toate	Toate
ÎNTREȚINERE PERIODICĂ*	DA	DA
COST REPARAȚIE	NU	DA
DEDUCTIBIL	NU	Opțional: 0 €, 190 €, 490 €

*Prețul de listă indicat de AGCO se referă numai la garanția extinsă și nu include întreținerea.

MASSEY FERGUSON OFERĂ O GAMĂ COMPLETĂ ȘI EFICIENTĂ DE SERVICII

					
6.000 ore 5 ani	3.000 ore 5 ani	50.000 baloți 5 ani	6.000 ore 5 ani	2.000 ore 3 ani	25.000 baloți 3 ani
<small>Numai utilaje compatibile cu ISOBUS</small>					

SERIA DE ÎNCĂRCĂTOARE
TELESCOPICE MF TH A FOST
PROIECTATĂ PENTRU A OFERI O
ÎNTREȚINERE DE RUTINĂ RAPIDĂ,
SIMPLĂ, UȘOARĂ ȘI RENTABILĂ.
Mai puțini timpi morți – mai multă treabă făcută
Întreținere de rutină rapidă, intuitivă și ușoară,
datorită instalării paralele a motorului. Întreținerea
este intuitivă și simplă, grație punctelor de
întreținere bine poziționate, eliberându-vă de
stresul mentenanței încărcătorului telescopic, astfel
încât vă rămâne mai mult timp la dispoziție.

▶ Deschiderea laterală a capotei vă oferă acces amplu și deschis la motor, filtru de aer, sistem de răcire și climatizare; aceasta facilitează întreținerea tuturor elementelor principale.



▶ Filtrul de aer poate fi îndepărtat ușor pentru inspecție și curățare. Un ventilator invers automat este disponibil opțional, dacă este necesar. Suflați praful, paiele și alte materiale care ar putea fi lipite pe sistemul de răcire.



▶ Puteți ridica cu ușurință capota pentru a verifica motorul și radiatorul. Toate punctele de întreținere regulată a motorului, sistemului hidraulic și transmisiei sunt accesibile pentru o întreținere rapidă și simplă.



▶ Rezervoare de carburant și AdBlue® ușor de umplut de la nivelul solului.



MFservices

ÎNTOTDEAUNA ALĂTURI DE DVS. PENTRU A VĂ SPORI **PROFITUL** **ȘI EFICIENȚA**

BUN VENIT LA MF SERVICES – TOT CEEA CE
AVEȚI NEVOIE PENTRU A SPRIJINI EXPLOATAREA
ÎNCĂRCĂTORULUI DVS. TELESCOPIC MF TH.

Accesibil și adaptabil, MF Services contribuie la
controlul costurilor de exploatare, la alocarea bugetului
și la planificarea activității, astfel încât fiecare oră
de funcționare a utilajelor să fie încununată de
succes și să aveți libertatea de a vă concentra pe
deplin asupra activității dvs. agricole principale.

Această suită cuprinzătoare de produse asociate
serviciilor face ca deținerea și operarea echipamentelor
agricole Massey Ferguson să fie mai ușoară ca oricând.

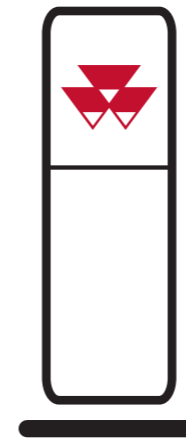

REȚEAUA DE DEALERI MASSEY FERGUSON

Dealerul dvs. MF reprezintă cea mai bună
expertiză din regiunea dvs. în ceea ce
privește utilajele agricole. Puteți apela
întotdeauna la dealerul dvs. și puteți
beneficia de cele mai bune servicii
în domeniul vânzărilor, întreinerii,
reparațiilor și pieselor de schimb pentru
a achiziționa un echipament nou.

PESTE 4.700 DE CENTRE
DE SERVICE ȘI REPARAȚII
LA NIVEL GLOBAL



PIESELE ORIGINALE MASSEY FERGUSON

REPREZINTĂ CEA MAI BUNĂ
GARANȚIE PENTRU PROTEJAREA
VALORII NOULUI DVS. UTILAJ MF TH
ÎN TIMP, FERINDU-L DE TIMPI DE
INACTIVITATE NEPLANIFICAȚI.

Alegeți dintr-o gamă cuprinzătoare de accesorii,
inclusiv lubrifianți, AdBlue, kituri de îngrijire,
accesorii pentru cabină și multe altele. Toate
accesoriile sunt disponibile
pentru cumpărare exclusiv
de la dealerul dvs. MF.

Folosind aplicația pentru
smart phone „AGCO Parts
Books to go”, puteți găsi
rapid și ușor piese de
schimb MF și le puteți
comanda direct. Aplicația
este disponibilă pentru
descărcare în App Store
și în Google Play Store.
Datele dvs. personale de
acces sunt disponibile
la dealerul dvs. MF.

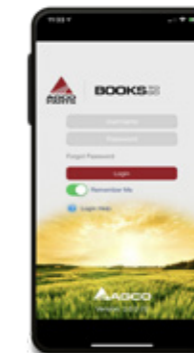

AGCO FINANCE

VĂ OFERĂ ARANJAMENTUL
PERFECT DE FINANȚARE
PENTRU AFACEREA DVS.

AGCO Finance reprezintă serviciile financiare
integrate de la Massey Ferguson, ce oferă
soluții personalizate pentru propria dvs. fermă,
incluzând leasing, facilități de împrumut, leasing
operațional, pachete de service complete și
contracte de închiriere, inclusiv finanțarea
contractelor de garanție extinsă MF Care.



COLECȚIA MASSEY FERGUSON

ACUM PUTEȚI ARĂTA LA FEL
DE STILAT CA UTILAJUL DVS.
MASSEY FERGUSON.

Sunteți în căutarea unui plafon care să
se potrivească cu seria de încărcătoare
telescopice MF TH... sau în căutarea unui
ansamblu modern și durabil pentru a vă
continua lucrul? Avem o gamă exclusivă de
produse de înaltă calitate care se potrivesc
cu dvs., cu activitatea dvs. agricolă, cu
familia dvs. și cu stilul dvs. de viață.

Pentru a afla ce produse sunt disponibile,
conectați-vă în magazinul nostru online:

Shop.MasseyFerguson.com

Pentru pachetele de asistență de mai sus, se aplică termeni și
condiții care variază în funcție de țară. De reținut că este posibil
ca nu toate pachetele să fie disponibile pe toate piețele.

Vă rugăm să consultați dealerul/distribuitorul dvs. local MF.

PERSONALIZAȚI-VĂ UTILAJUL MF TH ȘI FACEȚI-L UNIC LA FEL CA FERMA DVS.

	MF TH.6030 MF TH.7030		MF TH.6534 MF TH.7035 MF TH.7038 MF TH. 8043		
	ESS	EFF	ESS	EFF	EXC
Sisteme hidraulice					
Toate funcțiile hidraulice proporționale și circuit electrohidraulic	●	●	●	●	●
A 3-a funcție a brațului cu debit reglabil	●	●	●	●	●
Atașarea mecanică a uneltelor	●	●	●	●	●
Atașarea hidraulică a uneltelor	○	○	○	○	●
Retragere amortizată	●	●	●	●	●
Sistem de manipulare inteligentă (SHS)	●	●	●	●	●
Suspensie automată a brațului	○	●	○	●	●
Suspensie automată a brațului, plutire braț și scuturare cupă	-	○	-	○	●
Debit continuu pentru a 3-a funcție	●	●	●	●	●
A 3-a funcție automată (setarea debitului și a distribuției)	-	○	-	○	●
A 4-a și a 5-a funcție a capului brațului (pre-cablare)	○	○	○	○	○
A Setare unghi braț min. și max.	●	●	●	●	●
Linie hidraulică spate	○	○	○	○	○
Transmisie					
Hidrostatică (40 km/h)	●	●	●	●	●
Pedală de deplasare lentă	●	●	●	●	●
B Manetă Power Control (3 funcții)	●	●	●	●	●
Buton înainte/punctul neutru/înapoi pe joystick	●	●	●	●	●
Sistem de control al vitezei	●	●	●	●	●
Frână de staționare electrică	●	●	●	●	●
Mod dinamic transmisie	●	●	●	●	●
Accelerator de mână cu gestionarea vitezei de la pedală	-	●	-	●	●
Motor					
Comutator automat de decuplare	●	●	●	●	●
Prefiltru de aer integrat Cyclonic	●	●	●	●	●
Ventilator cu inversare automată	-	●	-	●	●

ESS = Versiunea Essential ● Specificație standard
 EFF = Versiunea Efficient ○ Opțional(ă)
 EXC = Versiunea Exclusive - Nu este disponibil(ă)

	MF TH.6030 MF TH.7030		MF TH.6534 MF TH.7035 MF TH.7038 MF TH. 8043		
	ESS	EFF	ESS	EFF	EXC
Cabină					
Preș detașabil	●	●	●	●	●
Scaun cu suspensie mecanică	●	-	-	-	-
Scaun cu suspensie pneumatică	○	●	●	○	-
Scaun cu suspensie pneumatică (încălzire și setare automată)	-	-	-	●	●
C Scaun cu suspensie pneumatică (încălzire și setare automată) și joystick pe cotieră	-	-	-	○	●
Aer condiționat	○	○	○	○	●
Suport telefon + priză USB	●	●	●	●	●
Boxe și antenă	●	●	●	●	●
Radio / CD / MP3 / Intrare auxiliară față / Bluetooth / DAB conector USB	○	●	○	●	-
Afișaj color terminal 5"	●	●	●	●	-
D Afișaj color terminal 7", funcție telefon, radio și managementul lucrărilor	-	○	-	○	●
Ștergător de plafon	●	●	●	●	●
Ștergător lateral de geam cu spălător	-	-	-	○	●
Oglindă electrică cu dejivrare pe partea dreaptă	-	○	-	○	○
Girofar și alarmă de marșarier	●	●	●	●	●
Cu alarmă sonoră pentru marșarier	○	○	○	○	○
Cutie pentru prânz	-	-	-	-	●
Direcția					
Patru moduri de direcție cu aliniere automată	●	●	●	●	●
Punte față cu diferențial @ 45% autoblocant	-	-	●	●	●

	MF TH.6030 MF TH.7030		MF TH.6534 MF TH.7035 MF TH.7038 MF TH. 8043		
	ESS	EFF	ESS	EFF	EXC
Altele					
Grilaj de protecție pentru parbriz (față și plafon)	○	○	○	○	○
E Faruri de lucru	●	●	●	●	●
Faruri de lucru pentru cotețe	○	○	○	○	○
Faruri de lucru pe braț	○	○	○	○	●
Lumini de drum LED	-	○	-	○	○
Faruri de lucru LED	-	○	-	○	●
Cutie pentru scule	○	○	○	○	○
Frână hidraulică remorcă, o singură linie	○	○	-	-	-
Frână hidraulică remorcă, două linii			○	○	○
Cap furcă de remorcă	●	●	●	●	●
Reglare rapidă înălțime cap furcă de remorcă	○	○	○	○	○
Reglare rapidă înălțime cap furcă de remorcă automat	○	○	○	○	○
Cuplă de remorcă hidraulică	○	○	○	○	○
Cupă					
Cupă pentru excavare	○	○	○	○	○
Cupă pentru materiale ușoare	○	○	○	○	○
Furcă de paleți	○	○	○	○	○
Țepușă de baloți	○	○	○	○	○
Cupă cu gheare	○	○	○	○	○
Furcă cu gheare	○	○	○	○	○
Clește de baloți (cu dinți sau tuburi)	○	○	○	○	○

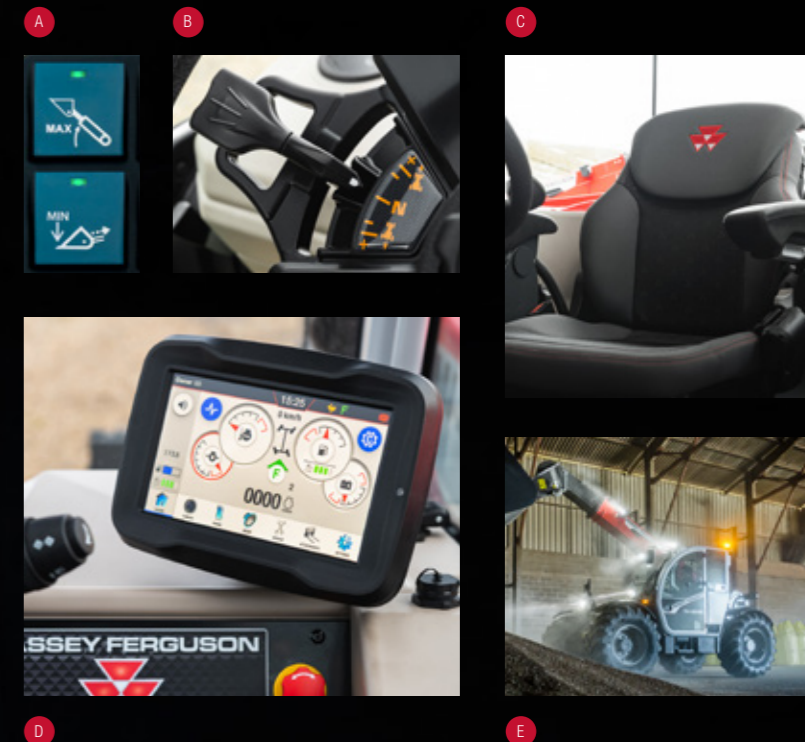

S-au depus toate eforturile pentru a ne asigura că informațiile conținute în acest document sunt cât mai exacte și actuale. Totuși, sunt posibile unele inadvertențe, erori sau omisiuni, iar detaliile specificațiilor pot fi modificate în orice moment, fără o notificare prealabilă. De aceea, toate specificațiile trebuie verificate cu dealerul sau distribuitorul dvs. Massey Ferguson înainte de orice achiziție.

SPECIFICAȚII TEHNICE

PERFORMANȚA ÎNCĂRCĂTORULUI (standardul EN 1459: 1998 Anexa B)	MF TH.6030	MF TH.7030	MF TH.6534	MF TH.7035	MF TH.7038	MF TH.8043	
Capacitate max. de ridicare							
la nivelul solului	kg	3.000	3.000	3.400	3.500	3.800	4.300
la înălțimea max. de ridicare	kg	2.500	2.000	3.400	3.500	3.800	2.600
pentru o configurație a încărcăturii – 2 m lungime la 4 m înălțime	kg	2.000	2.000	3.000	3.000	3.000	3.000
Forța de smulgere	kN	3.600	3.600	6.200	6.200	6.200	7.000
Înălțimea max. de ridicare	m	5,9	6,7	6,5	7	7	7,5
Rază de acțiune înainte – braț extins	m	3,13	3,9	3,4	4	4	4,1
Sistem hydraulic							
Braț – capacitatea pompei de angrenare	l/min	100	100	190	100	190	190
Transmisie							
Tip		Hidrostatică					
Trepte mecanice		-	-	2	2	2	2
Viteze hidraulice		2	2	2	2	2	2
Viteză în treapta 1*	km/oră	9,7	9,7	6	6	6	6
Viteză în treapta 2*	km/oră	40	40	12	12	12	12
Viteză în treapta 3*	km/oră	-	-	18	18	18	18
Viteză în treapta 4*	km/oră	-	-	40	40	40	40
Motor							
Capacitate/nr. de cilindri	l/n°	3,4/4	3,4/4	3,4/4	3,4/4	3,4/4	3,4/4
Injecție		Rampă comună	Rampă comună	Rampă comună	Rampă comună	Rampă comună	Rampă comună
ISO CP @ 2.400 rot/min	CP	100	100	135	100	135	135
Cuplu max. (ISO 14396)	Nm	430	430	500	430	500	500
Capacitatea rezervorului de carburant	litri	115	115	138	138	138	138
Pneuri							
Standard		405/70 R20	405/70 R20	460/70R24	460/70R24	460/70R24	460/70R24
Opțional		400/70 R24	400/70 R24	500/70R24	500/70R24	500/70R24	500/70R24
Frâne		Baie de ulei					
Greutăți							
Greutate, fără unelte, pneuri de 24"	kg	5.555	5.920	6.635	7.415	7.530	8.180
Timp ciclu (sec) la turația maximă a motorului							
Timp de ridicare		5,3	5,3	4,9	8	4,9	6,5
Timp de coborâre		4	4	4,3	6	4,3	5
Extindere telescop		5	6,3	3,7	7,1	4,8	5
Retragere telescop		3,6	4,2	4	6,5	4,9	4,5
Timp de umplere		2,5	2,5	2,3	3	2,3	2,3
Timp de descărcare		2,4	2,4	2,5	2,7	2,5	2

* cu viteza max. pentru utilajul specificat

Dimensiuni

	MF TH.6030	MF TH.6030	MF TH.7030	MF TH.7030	MF TH.6534*	MF TH.7035* MF TH.7038*	MF TH.8043*
	Cabină standard	Cabină cu poziție joasă	Cabină standard	Cabină cu poziție joasă			
A	5.712		6.240		5.874	6.074	6.180
B	4.507		5.063		4.669	4.869	4.975
C	4.035		4.185		4.145	4.145	4.246
D	2.334*/2.250**	2.184*/2.100**	2.334*/2.250**	2.184*/2.100**	2.457	2.457	2.457
E	1.671* / 1.587**		1.671* / 1.587**		1.752	1.752	1.770
F	348*/264**		348*/264**		430	430	430
G	2.820		2.820		2.870	2.870	2.870
H	1.666		1.666		1.895	1.895	1.895
I	2.100		2.100		2.300	2.300	2.300
J	4.817*/4.689**		5.090*/4.975**		4.800	4.944	4.901
K	1.556*/1.383**		1.556*/1.383**			1.111	
L	3.875*/3.717**		3.875*/3.717**			3.714	

Toate măsurătorile în mm

*Pneuri de 24" ** Pneuri de 20"

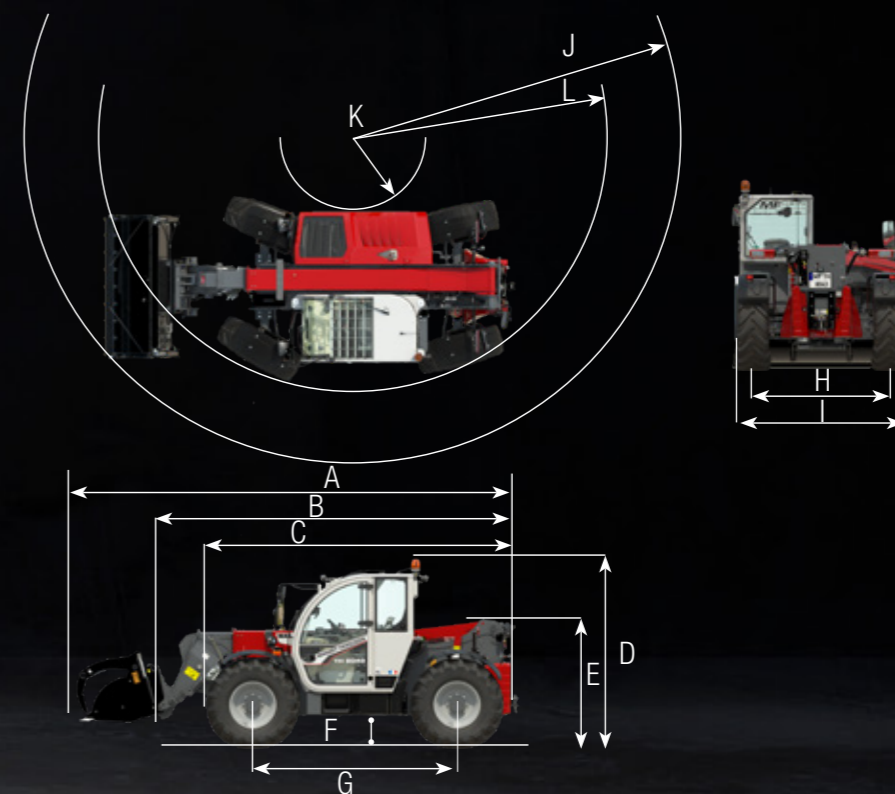



www.MasseyFerguson.co.uk

www.facebook.com/masseyfergusonUK
[Twitter.com/MF_EAME](https://twitter.com/MF_EAME)
[Instagram.com/MasseyFergusonGlobal](https://www.instagram.com/MasseyFergusonGlobal)
www.YouTube.com/MasseyFergusonGlobal



MASSEY FERGUSON® este un brand mondial al AGCO.
© AGCO SAS. 2021 | A-RO-17378 | Română



MASSEY FERGUSON